



Автомобильное освещение

Каталог 2016-2017



Какое световое решение подойдет Вам?

Галогеновые лампы 12 В



Замена	Долговечность	Увеличенная видимость		Стиль		
Standard Идеальное соотношение цены и качества 	Long Life Увеличенный вдвое срок службы 	Range Power 50+ Улучшенная видимость до 50% 	Range Power 110 Улучшенная видимость до 110% 	Range Power Blue+ Улучшенная видимость до 50%, стильный холодный белый свет 	Range Power White 4 500 К эффект ксенонового белого света Нет омологации ECE* 	Rallye Экстремальная яркость Нет омологации ECE* 
Ассортимент H1, H2, H3, H4, H7, H8, H9, H10, H13, H15, R2, H27W, S2, HB1, HB2, HB3, HB4, HB5	Ассортимент H1, H4, H7, H11, H6W, 862	Ассортимент H1, H3, H4, H7	Ассортимент H4, H7	Ассортимент H1, H3, H4, H7, HB2, HB3, HB4, HB5	Ассортимент H1, H3, H4, H7, HB3, HB4, W5W комплекты	Ассортимент H1, H2, H3, H4, H7, HB1, HB3, HB4, HB5

Ксеноновые автолампы



Яркие разрядные лампы

Технология HID



D1S



D1R



D2S



D2R



D3S



D4S

*Важная информация В Европе запрещена продажа товаров, без омологации ECE.



www.narva-light.com

Галогеновые лампы 24 В



Замена

Долговечность

Стиль

Standard

Heavy Duty

Rallye

Идеальное соотношение цены и качества

Высокая вибро устойчивость

Экстремальная яркость



Нет омологации ECE*

Ассортимент
H1, H2, H3, H4, H7, R2, R2 галогеновые

Ассортимент
H1, H3, H4, H7

Ассортимент
H1, H3, H4

Светодиодные решения



Надежность

Светодиодное салонное
освещение

LED



Ассортимент T10, Festoon



Профессиональные фонари

Беспроводные с магнитом

Перезаряжаемые с магнитом

SLID10

LED



FLEX10

LED



Содержание



- 6 | Компания NARVA — эксперт в сфере автомобильного освещения
- 52 | Bases (IEC 60061-1)
- 50 | Технические иллюстрации
- 54 | Упаковка

12 В Галогеновые лампы

ЛАМПЫ ДЛЯ ГОЛОВНОГО ОСВЕЩЕНИЯ

- **Замена**
10 | Standard
- **Долговечность**
12 | Long Life
- **Увеличенная видимость**
13 | Range Power 50+
13 | Range Power 110
- **Стиль**
14 | Range Power Blue+
15 | Range Power White
16 | Rallye

17 | Американские типы

СИГНАЛЬНЫЕ ЛАМПЫ И САЛОННОЕ ОСВЕЩЕНИЕ

- **Замена**
20 | Сигнальные лампы
22 | Галогеновые миниатюрные лампы
22 | Бесцокольные лампы панели приборов
24 | Лампы
25 | Лампы с пластиковым цоколем (Вах)

■ Стиль

- 27 | Range Power Blue+
- 27 | Американские типы
- 28 | Какой тип автоламп 12 В нужен Вам?

НАБОРЫ ЗАПАСНЫХ ЛАМП И ИНСТРУМЕНТЫ ПОДДЕРЖКИ ПРОДАЖ

- 30 | Комплекты запасных ламп
- 31 | Комплекты Range Power White
- 32 | Коробка с лампами
- 32 | Средства поддержки продаж и маркетинга

12 В Светодиодное салонное освещение

- 33 | Типы светодиодов

Ксеноновые автолампы

- 35 | Лампы для головного освещения NARVA HID

24 В Галогеновые лампы

ЛАМПЫ ДЛЯ ГОЛОВНОГО ОСВЕЩЕНИЯ

- **Замена**
36 | Standard
- **Долговечность**
37 | Heavy Duty
- **Стиль**
37 | Rallye

СИГНАЛЬНЫЕ ЛАМПЫ И САЛОННОЕ ОСВЕЩЕНИЕ

- **Замена**
38 | Сигнальные лампы
39 | Галогеновые миниатюрные лампы
40 | Бесцокольные лампы панели приборов
40 | Лампы
41 | Лампы с пластиковым цоколем (Вах)

■ Долговечность

- 42 | Heavy Duty
- 43 | Какой тип автоламп 24 В нужен Вам?

НАБОРЫ ЗАПАСНЫХ АВТОЛАМП И СРЕДСТВА ПОДДЕРЖКИ ПРОДАЖ И МАРКЕТИНГА

- 44 | Комплекты запасных ламп
- 45 | Средства поддержки продаж и маркетинга

Лампы для мотоциклов

ЛАМПЫ ДЛЯ ГОЛОВНОГО ОСВЕЩЕНИЯ

- **Замена**
46 | Standard

- 48 | Какая автолампа для мотоциклов нужна Вам?

Профессиональные инспекционные фонари

- 49 | Высококачественные светодиодные инспекционные фонари

Компания NARVA

эксперт в сфере
автомобильного
освещения

Удовлетворение потребностей клиентов — наша важнейшая задача

Удовлетворение запросов клиентов является главным приоритетом компании NARVA. NARVA предлагает автолампы высшего качества, которые позволяют удовлетворить любые запросы клиентов. Продукция NARVA позволяет автосервисам продавать качественные изделия и оказывать профессиональные услуги по доступной цене. NARVA предлагает полноценный ассортимент продукции, отвечающий запросам профессионалов во всему миру.

Мастера автосервисов и дистрибьютеры оказывают услуги, и предоставляют необходимую информацию нашим потребителям во многих странах. Мы стремимся отвечать всем требованиям рынка и потребителей во всех сферах деятельности компании.

Наши отделы сбыта совместно с центральным складом обеспечивают высочайшее качество обслуживания каждого потребителя и своевременную доставку. Мастера автосервисов и дистрибьютеры компании NARVA обслуживают клиентов на высшем уровне во всех сферах деятельности компании.

Наша забота о покупателе **начинается с качественной продукции и доступных цен.**

С учетом перегруженности современных автострад очень важно, чтобы все водители могли позволить себе качественное и надежное освещение, которое повышает безопасность и видимость на дороге.

**Качественное освещение
теперь доступно каждому.**

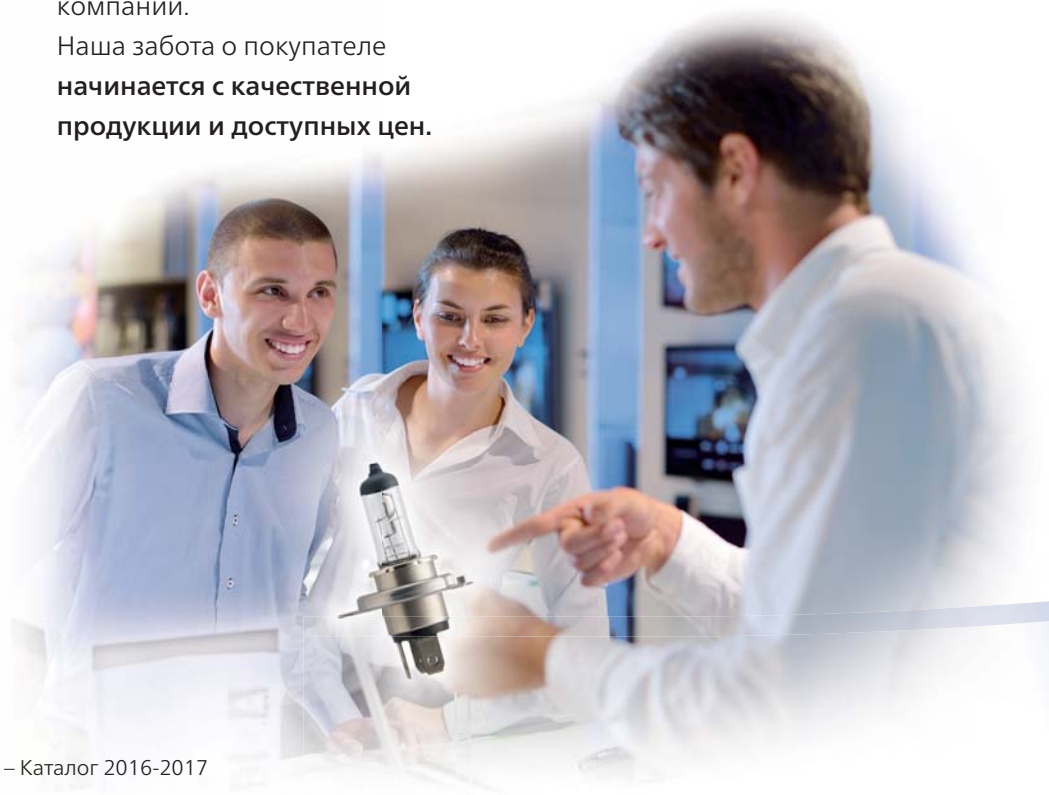

Наше доступное качество

Продукция NARVA: неизменное качество и надежность

- Компания NARVA — более 65 лет опыта в сфере автомобильного освещения
- Продукция подвергается всестороннему тестированию на протяжении всего производственного цикла
- Постоянный контроль качества каждой автолампы
- Продукция проверяется на соответствие требованиям международных стандартов, в том числе ISO/TS 16949, DIN EN ISO 14001, ECE R37, ECE R87
- Компания постоянно инвестирует в разработку новых продуктов и процессов.

Качество продукции и производственных процессов NARVA регулярно подвергается проверке. Продукция компании соответствует стандартам ECE* и требованиям других нормативных документов. (Перечень всех осветительных приборов, имеющих сертификацию ECE, см. в «Какое световое решение

подойдет Вам?» на стр. 2.) Производственные процессы NARVA, а также маркетинговые и логистические операции компании регулярно контролируются с помощью действующих международных инженерных стандартов ISO**. ECE разработала для автомобильной промышленности и ее поставщиков международные руководства с целью ослабления торговых барьеров и повышения безопасности дорожного движения. В Европе запрещена продажа товаров, не соответствующих нормативным требованиям ECE. Продукция компании NARVA соответствует требованиям Положений ECE 37 и 99, в которых содержатся требования к лампам накаливания, в том числе к их размерам, светоотдаче и мощности. Стандарт ISO/TS 16949 свидетельствует о том, что в наши процессы производства, маркетинга и логистики интегрированы жесткие меры обеспечения

безопасности и стабильности. В основе всех световых решений компании NARVA лежат 65 лет опыта и инноваций. NARVA регулярно проводит испытания автоламп с целью постоянного улучшения качества своей продукции. Успешное прохождение всех тестов проверки качества гарантирует надежность всех продуктов компании NARVA.



Аккредитованная система управления:
 DIN ISO/TS 16949
 DIN EN ISO 9001
 Для продажи и производства —
 DIN EN ISO 14001



*ECE = Европейская экономическая комиссия

**ISO = Международная организация по стандартизации

Дополнительную информацию о компании NARVA и ее продуктах можно узнать на нашем веб-сайте www.narva-light.com

12 В Галогеновые лампы

Компания NARVA известна своими качественными и надежными световыми решениями, которые обеспечивают отличное освещение и полную безопасность при любых дорожных условиях. Ознакомьтесь с полным ассортиментом наших решений для автомобильного освещения, включая светодиодное салонное освещение.

■ Замена

Standard

Стандартные решения NARVA — это базовый ассортимент изделий NARVA. Каждое из них является образцом качества, надежности и экономичности. Для водителей, выбирающих лучшее соотношение цены и качества, ряд стандартных изделий NARVA придется по вкусу.



Узнать больше
о Standard

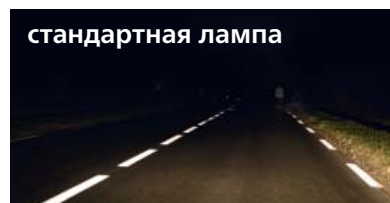

стандартная лампа

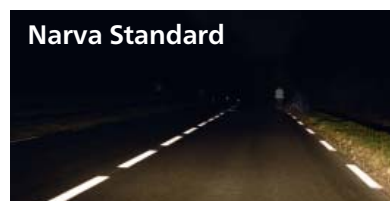

Narva Standard

■ Долговечность

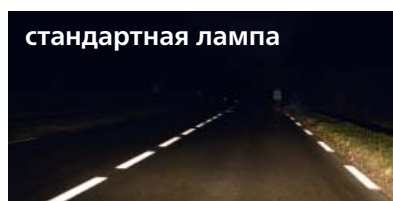

стандартная лампа



Long Life

Long Life

Линейка экологичных автоламп имеет увеличенный срок службы. Срок службы этих ламп вдвое превышает срок службы стандартных ламп. Эти лампы нужно менять намного реже, что означает существенное снижение затрат на обслуживание и воздействия на окружающую среду.



Узнать больше
о Long Life



■ Увеличенная ВИДИМОСТЬ

Range Power 50+

Лампы Range Power 50+ улучшают видимость на 50% по сравнению со стандартными и создают более длинный луч света, увеличивая тем самым яркость освещения. Они позволяют видеть дальше и лучше, обеспечивая дополнительную безопасность.

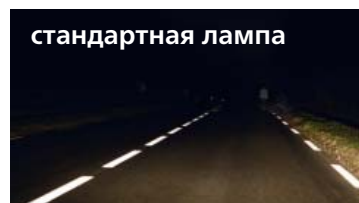

Узнать больше
о Range Power 50+

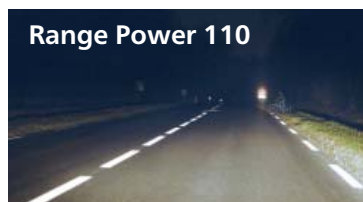
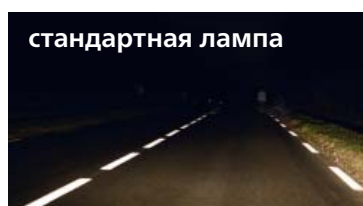

Range Power 110

Новые лампы Range Power 110 улучшенная видимость до 110%. Благодаря мощному световому лучу водители смогут видеть дальше. За счет особой конструкции горелки мощность светового потока возрастает, что повышает безопасность и эффективность лампы.



Узнать больше
о Range Power 110



■ СТИЛЬ

Range Power Blue+

Улучшая видимость на 50% и создает на 30% больше стильного, холодного света, лампы Range Power Blue+ позволяют водителям видеть дальше и четче, повышая тем самым яркость освещенности и безопасность. Стильный синий свет выделит любой автомобиль среди остальных.



Узнать больше
о Range Power Blue+

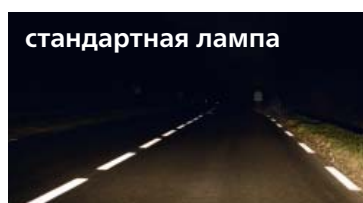
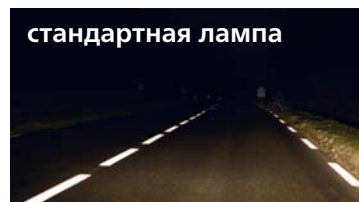

Range Power White*

Лампы NARVA Range Power White дают яркий и стильный белый свет. Стильный ксеноновый эффект, получаемый благодаря цветовой температуре 4500 K, придает вашему автомобилю привлекательный вид. Range Power White — правильный выбор для тех, кто хочет выделиться.



Узнать больше
о Range Power White



*Нет омологации ECE. Продажа или применение в Европе запрещены



12 В Лампы для головного освещения



Стандартная автолампа идеально подойдет водителям, которые ищут замену сгоревшей лампе.

Тех, кто ищет более экологичные решения, порадует линейка автоламп с увеличенным сроком службы, **Long Life**.

Требовательным водителям, которым нужны высокопроизводительные лампы, предлагаем ознакомиться

с моделью **Range Power 50+**, которая улучшает видимость на 50%.

Новые лампы **Range Power 110** улучшенная видимость до 110%. Благодаря мощному световому лучу водители смогут видеть дальше.

Линейка NARVA **Range Power Blue+** дает яркий белый свет.

Замена

STANDARD

Идеальное соотношение цены и качества

	ECE	Номер по каталогу	В	Вт	Цоколь	Шт./уп. ед.	Упаковка
	H1	483203000	12	55	P14,5s	100	C1
		483204000	12	55	P14,5s	10	B1

	ECE	Номер по каталогу	В	Вт	Цоколь	Шт./уп. ед.	Упаковка
	H2	484203000	12	55	X511	100	C1

	ECE	Номер по каталогу	В	Вт	Цоколь	Шт./уп. ед.	Упаковка
	H3	483213000	12	55	PK22s	100	C1
		483214000	12	55	PK22s	10	B1

	ECE	Номер по каталогу	В	Вт	Цоколь	Шт./уп. ед.	Упаковка
	H4	488813000	12	60/55	P43t	100	C1
		488814000	12	60/55	P43t-38	10	B1

	ECE	Номер по каталогу	В	Вт	Цоколь	Шт./уп. ед.	Упаковка
	H7	483283000	12	55	PX26d	100	C1
		483284000	12	55	PX26d	10	B1



ECE	Номер по каталогу	V	Вт	Цоколь	Шт./уп. ед.	Упаковка
H8	48076 3000	12	35	PGJ19-1	100	C1



ECE	Номер по каталогу	V	Вт	Цоколь	Шт./уп. ед.	Упаковка
H9	48077 3000	12	65	PGJ19-5	100	C1



ECE	Номер по каталогу	V	Вт	Цоколь	Шт./уп. ед.	Упаковка
H10 (9145)	48095 3000	12	42	PY20d	100	C1



ECE	Номер по каталогу	V	Вт	Цоколь	Шт./уп. ед.	Упаковка
H13 (9008)	48092 3000	12	60/55	P26,4t	100	C1



ECE	Номер по каталогу	V	Вт	Цоколь	Шт./уп. ед.	Упаковка
H15	48070 3000	12	15/55	PGJ23t-1	100	C1



ECE	Номер по каталогу	V	Вт	Цоколь	Шт./уп. ед.	Упаковка
R2 Halogen	48121 3000	12	45/40	P45t-41	100	C1



ECE	Номер по каталогу	V	Вт	Цоколь	Шт./уп. ед.	Упаковка
R2	49211 3000	12	45/40	P45t	100	C1



ECE	Номер по каталогу	V	Вт	Цоколь	Шт./уп. ед.	Упаковка
H27W/1	48041 3000	12	27	PG13	100	C1



ECE	Номер по каталогу	V	Вт	Цоколь	Шт./уп. ед.	Упаковка
H27W/2	48042 3000	12	27	PGJ13	100	C1



ECE	Номер по каталогу	V	Вт	Цоколь	Шт./уп. ед.	Упаковка
S2	49531 3000	12	35/35	BA20d	200	C1





ECE	Номер по каталогу	В	Вт	Цоколь	Шт./уп. ед.	Упаковка
H11	48004 3000	12	65/45	P29t	100	CP



ECE	Номер по каталогу	В	Вт	Цоколь	Шт./уп. ед.	Упаковка
H12	48882 3000	12	67/60	P43t-38	100	C1



ECE	Номер по каталогу	В	Вт	Цоколь	Шт./уп. ед.	Упаковка
H13	48005 3000	12	60	P20d	100	C1
	48005 4000	12	60	P20d	10	B1



ECE	Номер по каталогу	В	Вт	Цоколь	Шт./уп. ед.	Упаковка
H14	48006 3000	12	51	P22d	100	C1
	48006 4000	12	51	P22d	10	B1



ECE	Номер по каталогу	В	Вт	Цоколь	Шт./уп. ед.	Упаковка
H15	48007 3000	12	65/55	PX29t	100	C1

Долговечность

LONG LIFE

Вдвое увеличенный срок службы



ECE	Номер по каталогу	В	Вт	Цоколь	Шт./уп. ед.	Упаковка
H1 LL	48322 3000	12	55	P14,5s	100	C1



ECE	Номер по каталогу	В	Вт	Цоколь	Шт./уп. ед.	Упаковка
H4 LL	48889 3000	12	60/55	P43t-38	100	C1



ECE	Номер по каталогу	В	Вт	Цоколь	Шт./уп. ед.	Упаковка
H7 LL	48329 3000	12	55	PX26d	100	C1



ECE	Номер по каталогу	В	Вт	Цоколь	Шт./уп. ед.	Упаковка
H11 LL	48078 3000	12	55	PGJ19-2	100	C1



ECE	Номер по каталогу	В	Вт	Цоколь	Шт./уп. ед.	Упаковка
862 LL	48059 5000	12	37.5	PGJ13	300	CP

Увеличенная видимость

RANGE POWER 50+

Улучшенная видимость до 50 %



ECE	Номер по каталогу	В	Вт	Цоколь	Шт./уп. ед.	Упаковка
H1 RP50+	483343 000	12	55	P14,5s	100	C1
	483344 000	12	55	P14,5s	10	B1
	483342 100	12	55	P14,5s	10	S2



ECE	Номер по каталогу	В	Вт	Цоколь	Шт./уп. ед.	Упаковка
H3 RP50+	483353 000	12	55	PK22s	100	C1



ECE	Номер по каталогу	В	Вт	Цоколь	Шт./уп. ед.	Упаковка
H4 RP50+	488613 000	12	60/55	P43t-38	100	C1
	488614 000	12	60/55	P43t-38	10	B1
	488612 100	12	60/55	P43t-38	10	S2



ECE	Номер по каталогу	В	Вт	Цоколь	Шт./уп. ед.	Упаковка
H7 RP50+	483393 000	12	55	PX26d	100	C1
	483394 000	12	55	PX26d	10	B1
	483392 100	12	55	PX26d	10	S2

RANGE POWER 110

Улучшенная видимость до 110%



ECE	Номер по каталогу	В	Вт	Цоколь	Шт./уп. ед.	Упаковка
H4 RP110	480613 000	12	60/55	P43t-38	100	C1
	480612 100	12	60/55	P43t-38	10	S2



ECE	Номер по каталогу	В	Вт	Цоколь	Шт./уп. ед.	Упаковка
H7 RP110	480623 000	12	55	PX26d	100	C1
	480622 100	12	55	PX26d	10	S2





ECE	Номер по каталогу	В	Вт	Цоколь	Шт./уп. ед.	Упаковка
H1 RPB+	48630 3000	12	55	P14,5s	100	C1
	48630 4000	12	55	P14,5s	10	B1
	48630 2100	12	55	P14,5s	10	S2



ECE	Номер по каталогу	В	Вт	Цоколь	Шт./уп. ед.	Упаковка
H3 RPB+	48633 3000	12	55	PK22s	100	C1



ECE	Номер по каталогу	В	Вт	Цоколь	Шт./уп. ед.	Упаковка
H4 RPB+	48677 3000	12	60/55	P43t-38	100	C1
	48677 4000	12	60/55	P43t-38	10	B1
	48677 2100	12	60/55	P43t-38	10	S2



ECE	Номер по каталогу	В	Вт	Цоколь	Шт./уп. ед.	Упаковка
H7 RPB+	48638 3000	12	55	PX26d	100	C1
	48638 4000	12	55	PX26d	10	B1
	48638 2100	12	55	PX26d	10	S2



ECE	Номер по каталогу	В	Вт	Цоколь	Шт./уп. ед.	Упаковка
HB2 RPB+	48676 3000	12	67/60	P43t-38	100	C1



ECE	Номер по каталогу	В	Вт	Цоколь	Шт./уп. ед.	Упаковка
HB3 RPB+	48616 3000	12	60	P20d	100	C1











ECE	Номер по каталогу	В	Вт	Цоколь	Шт./уп. ед.	Упаковка
HB4 RPB+	48613 3000	12	51	P22d	100	C1



ECE	Номер по каталогу	В	Вт	Цоколь	Шт./уп. ед.	Упаковка
HB5 RPB+	48629 3000	12	65/55	PX29t	100	C1

Стиль

RANGE POWER WHITE* 4 500 К эффект ксенонового белого света (только для внедорожного использования)

	H1 RPW	Номер по каталогу 486412 100	В 12	Вт 55	Цоколь P14,5s	Шт./уп. ед. 10	Упаковка S2
	H3 RPW	Номер по каталогу 486022 100	В 12	Вт 55	Цоколь PK22s	Шт./уп. ед. 10	Упаковка S2
	H4 RPW	Номер по каталогу 486802 100	В 12	Вт 60/55	Цоколь P43t-38	Шт./уп. ед. 10	Упаковка S2
	H7 RPW	Номер по каталогу 486072 100	В 12	Вт 55	Цоколь PX26d	Шт./уп. ед. 10	Упаковка S2
	HB3 (9005) RPW	Номер по каталогу 486252 100	В 12	Вт 65	Цоколь P20d	Шт./уп. ед. 10	Упаковка S2
	HB4 (9006) RPW	Номер по каталогу 486262 100	В 12	Вт 55	Цоколь P22d	Шт./уп. ед. 10	Упаковка S2
	H1/W5W RPW kit	Номер по каталогу 980142 100	Содержание	Вт	Цоколь	Кол-во штук	
			H1	85	P14,5s	2	
			W5W	5	W2,1x9,5d	2	
	H4/W5W RPW kit	Номер по каталогу 980152 100	Содержание	Вт	Цоколь	Кол-во штук	
			H4	100/90	P43t	2	
			W5W	5	W2,1x9,5d	2	
	H7/W5W RPW kit	Номер по каталогу 980162 100	Содержание	Вт	Цоколь	Кол-во штук	
			H7	85	PX26d	2	
			W5W	5	W2,1x9,5d	2	

*Важная информация. В Европе продажа товаров без омологации ECE запрещена.





	Номер по каталогу	В	Вт	Цоколь	Шт./уп. ед.	Упаковка
 H1 Rallye	48350 3000	12	100	P14,5s	100	C1
	48380 3000	12	130	P14,5s	100	C1

	Номер по каталогу	В	Вт	Цоколь	Шт./уп. ед.	Упаковка
 H2 Rallye	48450 3000	12	100	X511	100	C1

	Номер по каталогу	В	Вт	Цоколь	Шт./уп. ед.	Упаковка
 H3 Rallye	48351 3000	12	100	PK22s	100	C1
	48381 3000	12	130	PK22s	100	C1

	Номер по каталогу	В	Вт	Цоколь	Шт./уп. ед.	Упаковка
 H4 Rallye P43t	48901 3000	12	100/90	P43t-38	100	C1
	48901 4000	12	100/90	P43t-38	10	B1
	48911 3000	12	100/55	P43t-38	100	C1
	48951 3000	12	130/100	P43t	100	C1

	Номер по каталогу	В	Вт	Цоколь	Шт./уп. ед.	Упаковка
 H4 Rallye P45t	48884 3000	12	60/55	P45t	100	C1
	48904 3000	12	100/90	P45t-41	100	C1

	Номер по каталогу	В	Вт	Цоколь	Шт./уп. ед.	Упаковка
 H7 Rallye	48358 3000	12	80	PX26d	100	C1

	Номер по каталогу	В	Вт	Цоколь	Шт./уп. ед.	Упаковка
 HB1 Rallye	48034 3000	12	100/80	P29t	100	C1

	Номер по каталогу	В	Вт	Цоколь	Шт./уп. ед.	Упаковка
 HB3 Rallye	48025 3000	12	100	P20d	100	C1

	Номер по каталогу	В	Вт	Цоколь	Шт./уп. ед.	Упаковка
 HB4 Rallye	48026 3000	12	70	P22d	100	C1

*Важная информация. В Европе продажа товаров без омологации ECE запрещена.



**HB5
Rallye**

Номер по каталогу	В	Вт	Цоколь	Шт./уп. ед.	Упаковка
480313000	12	100/80	PX29t	100	C1

*Важная информация. В Европе продажа товаров без омологации ECE запрещена.

Американские типы



**9004
(HB1)**

Номер по каталогу	В	Вт	Цоколь	Шт./уп. ед.	Упаковка
480043000	12	65/45	P29t	100	CP



**9003
(HB2)**

Номер по каталогу	В	Вт	Цоколь	Шт./уп. ед.	Упаковка
488823000	12	67/60	P43t-38	100	C1



**9005
(HB3)**

Номер по каталогу	В	Вт	Цоколь	Шт./уп. ед.	Упаковка
480053000	12	60	P20d	100	C1
480054000	12	60	P20d	10	B1



**9006
(HB4)**

Номер по каталогу	В	Вт	Цоколь	Шт./уп. ед.	Упаковка
480063000	12	51	P22d	100	C1
480064000	12	51	P22d	10	B1



**9007
(HB5)**

Номер по каталогу	В	Вт	Цоколь	Шт./уп. ед.	Упаковка
480073000	12	65/55	PX29t	100	C1



**9008
(H13)**

Номер по каталогу	В	Вт	Цоколь	Шт./уп. ед.	Упаковка
480923000	12	60/55	P26,4t	100	C1



**9145
(H10)**

Номер по каталогу	В	Вт	Цоколь	Шт./уп. ед.	Упаковка
480953000	12	42	PY20d	100	C1







US Type	Номер по каталогу	В	Вт	Цоколь	Шт./уп. ед.	Упаковка
880	48039 3000	12.8	27	PG13	100	C1



US Type	Номер по каталогу	В	Вт	Цоколь	Шт./уп. ед.	Упаковка
881	48040 3000	12.8	27	PGJ13	100	C1



US Type	Номер по каталогу	В	Вт	Цоколь	Шт./уп. ед.	Упаковка
885	48055 3000	12.8	50	PG13	100	C1



US Type	Номер по каталогу	В	Вт	Цоколь	Шт./уп. ед.	Упаковка
886	48056 3000	12.8	50	PGJ13	100	C1



US Type	Номер по каталогу	В	Вт	Цоколь	Шт./уп. ед.	Упаковка
889	48045 3000	12.8	27	PGJ13	100	C1



US Type	Номер по каталогу	В	Вт	Цоколь	Шт./уп. ед.	Упаковка
890	48046 3000	12.8	27	PG13	100	C1



US Type	Номер по каталогу	В	Вт	Цоколь	Шт./уп. ед.	Упаковка
893	48051 3000	12.8	37.5	PG13	100	C1



US Type	Номер по каталогу	В	Вт	Цоколь	Шт./уп. ед.	Упаковка
894	48054 3000	12.8	37.5	PGJ13	100	C1



US Type	Номер по каталогу	В	Вт	Цоколь	Шт./уп. ед.	Упаковка
896	48052 3000	12.8	37.5	PGJ13	100	C1





12 В Сигнальные лампы и салонное освещение

NARVA предлагает полный ассортимент сигнальных ламп 12 В, которые предназначены для замены стандартных ламп, включая наши светодиодные сигнальные лампы, разработанные с учетом требований повышенной видимости и безопасности (см. стр. 33).



Замена

СИГНАЛЬНЫЕ ЛАМПЫ

ECE	Номер по каталогу	В	Вт	Цоколь	Шт./уп. ед.	Упаковка
(Stop P22)	174113000	12	15	BA15s	200	CP

ECE	Номер по каталогу	В	Вт	Цоколь	Шт./уп. ед.	Упаковка
(Stop P25) BA15s	175113000	12	18	BA15s	200	CP

ECE	Номер по каталогу	В	Вт	Цоколь	Шт./уп. ед.	Упаковка
P21W	176353000	12	21	BA15s	200	CP
	176354000	12	21	BA15s	10	B2
	176403000	12	21	BAU15s	200	CP

ECE	Номер по каталогу	В	Вт	Цоколь	Шт./уп. ед.	Упаковка
PY21W Amber	176383000	12	21	BAU15s	200	CP
	176384000	12	21	BAU15s	10	B2

ECE	Номер по каталогу	В	Вт	Цоколь	Шт./уп. ед.	Упаковка
P21/4W	178813000	12	21/4	BAZ15d	200	CP
	178814000	12	21/4	BAZ15d	10	B2



ECE	Номер по каталогу	V	Вт	Цоколь	Шт./уп. ед.	Упаковка
P21/5W	179163000	12	21/5	BAY15d	200	CP
	179164000	12	21/5	BAY15d	10	B2



ECE	Номер по каталогу	V	Вт	Цоколь	Шт./уп. ед.	Упаковка
(Stop P25) BA15d	179183000	12	21/5	BA15d	200	CP



ECE	Номер по каталогу	V	Вт	Цоколь	Шт./уп. ед.	Упаковка
R5W BA15s	171713000	12	5	BA15s	200	CP
	171714000	12	5	BA15s	10	B2



ECE	Номер по каталогу	V	Вт	Цоколь	Шт./уп. ед.	Упаковка
R5W BA15d	171723000	12	5	BA15d	200	CP



ECE	Номер по каталогу	V	Вт	Цоколь	Шт./уп. ед.	Упаковка
R10W	173113000	12	10	BA15s	200	CP
	173114000	12	10	BA15s	10	B2



ECE	Номер по каталогу	V	Вт	Цоколь	Шт./уп. ед.	Упаковка
RY10W	173173000	12	10	BAU15s	200	CP



ECE	Номер по каталогу	V	Вт	Цоколь	Шт./уп. ед.	Упаковка
	170513000	12	2	BA7s	200	CP



ECE	Номер по каталогу	V	Вт	Цоколь	Шт./уп. ед.	Упаковка
	170533000	12	2	BA9s	200	CP





ECE	Номер по каталогу	V	Вт	Цоколь	Шт./уп. ед.	Упаковка
T4W	171313000	12	4	BA9s	200	CP





ГАЛОГЕНОВЫЕ МИНИАТЮРНЫЕ ЛАМПЫ

	ECE	Номер по каталогу	В	Вт	Цоколь	Шт./уп. ед.	Упаковка
	(H5W)	17830 3000	12	5	BA9s	200	CP

	ECE	Номер по каталогу	В	Вт	Цоколь	Шт./уп. ед.	Упаковка
	H6W	68161 3000	12	6	BAH9s	200	CP

	ECE	Номер по каталогу	В	Вт	Цоколь	Шт./уп. ед.	Упаковка
	H6W LL	68162 3000	12	6	BAH9s	200	CP

	ECE	Номер по каталогу	В	Вт	Цоколь	Шт./уп. ед.	Упаковка
	(H10W)	17833 3000	12	10	BA9s	200	CP

	ECE	Номер по каталогу	В	Вт	Цоколь	Шт./уп. ед.	Упаковка
	(H20W)	17835 3000	12	20	BA9s	200	CP

	ECE	Номер по каталогу	В	Вт	Цоколь	Шт./уп. ед.	Упаковка
	H21W	68191 3000	12	21	BA9s	200	CP

	ECE	Номер по каталогу	В	Вт	Цоколь	Шт./уп. ед.	Упаковка
		70761 3000	12	10	W2,1x9,5d	200	CP

БЕСЦОКОЛЬНЫЕ ЛАМПЫ ПАНЕЛИ ПРИБОРОВ

	ECE	Номер по каталогу	В	Вт	Цоколь	Шт./уп. ед.	Упаковка
	(W1,2W) Frosted	17032 3000	12	1.2	W2x4,6d	200	CP

	ECE	Номер по каталогу	В	Вт	Цоколь	Шт./уп. ед.	Упаковка
	(W1,2W)	17037 3000	12	1.2	W2x4,6d	200	CP



ECE	Номер по каталогу	V	Вт	Цоколь	Шт./уп. ед.	Упаковка
(W2,2W)	170593000	12	2.2	W2,1x9,5d	200	CP



ECE	Номер по каталогу	V	Вт	Цоколь	Шт./уп. ед.	Упаковка
W2,3W	170733000	12	2.3	W2x4,6d	200	CP



ECE	Номер по каталогу	V	Вт	Цоколь	Шт./уп. ед.	Упаковка
W3W	170973000	12	3	W2,1x9,5d	200	CP



ECE	Номер по каталогу	V	Вт	Цоколь	Шт./уп. ед.	Упаковка
W5W	171773000	12	5	W2,1x9,5d	200	CP
	171774000	12	5	W2,1x9,5d	10	B2



ECE	Номер по каталогу	V	Вт	Цоколь	Шт./уп. ед.	Упаковка
WY5W	171693000	12	5	W2,1x9,5d	200	CP



ECE	Номер по каталогу	V	Вт	Цоколь	Шт./уп. ед.	Упаковка
W16W	176313000	12	16	W2,1x9,5d	200	CP



ECE	Номер по каталогу	V	Вт	Цоколь	Шт./уп. ед.	Упаковка
W21W	176323000	12	21	W3x16d	200	CP



ECE	Номер по каталогу	V	Вт	Цоколь	Шт./уп. ед.	Упаковка
WY21W	176293000	12	21	WX3x16d	200	CP





ECE	Номер по каталогу	V	Вт	Цоколь	Шт./уп. ед.	Упаковка
W21/5W	179193000	12	21/5	W3x16q	200	CP





ЛАМПЫ

	ECE	Номер по каталогу	В	Вт	Цоколь	Шт./уп. ед.	Упаковка
	T8.2x30	170943000	12	3	SV7,5	200	CP

	ECE	Номер по каталогу	В	Вт	Цоколь	Шт./уп. ед.	Упаковка
	C5W	171253000	12	5	SV8,5	200	CP
		171254000	12	5	SV8,5	10	B2

	ECE	Номер по каталогу	В	Вт	Цоколь	Шт./уп. ед.	Упаковка
	T10.5x43	171753000	12	5	SV8,5	200	CP

	ECE	Номер по каталогу	В	Вт	Цоколь	Шт./уп. ед.	Упаковка
	T10.5x43	173143000	12	10	SV8,5	200	CP







	ECE	Номер по каталогу	В	Вт	Цоколь	Шт./уп. ед.	Упаковка
	T10.5x30	173153000	12	10	SV8,5	200	CP

	ECE	Номер по каталогу	В	Вт	Цоколь	Шт./уп. ед.	Упаковка
	T10.5x38	173163000	12	10	SV8,5	200	CP

	ECE	Номер по каталогу	В	Вт	Цоколь	Шт./уп. ед.	Упаковка
	T15x43	175123000	12	18	SV8,5	200	CP

	ECE	Номер по каталогу	В	Вт	Цоколь	Шт./уп. ед.	Упаковка
	C21W	176343000	12	21	SV8,5	200	CP

ЛАМПЫ С ПЛАСТИКОВЫМ ЦОКОЛЕМ (ВАХ)

	ECE	Номер по каталогу	В	Вт	Цоколь	Шт./уп. ед.	Упаковка
		170063000	12	0.4	Вах 8,5d blue violet	200	CP
	ECE	Номер по каталогу	В	Вт	Цоколь	Шт./уп. ед.	Упаковка
		170193000	12	1	Вах 8,5d orange	200	CP
	ECE	Номер по каталогу	В	Вт	Цоколь	Шт./уп. ед.	Упаковка
		170273000	12	1.2	Вах 8,4d light blue	200	CP
	ECE	Номер по каталогу	В	Вт	Цоколь	Шт./уп. ед.	Упаковка
		170283000	12	1.2	Вах 8,4d black	200	CP
	ECE	Номер по каталогу	В	Вт	Цоколь	Шт./уп. ед.	Упаковка
		170293000	12	1.2	Вах 8,5d blue	200	CP
	ECE	Номер по каталогу	В	Вт	Цоколь	Шт./уп. ед.	Упаковка
		170353000	12	1.2	Вах 8,5d black	200	CP
	ECE	Номер по каталогу	В	Вт	Цоколь	Шт./уп. ед.	Упаковка
		170363000	12	1.2	Вах 8,3d black	200	CP
	ECE	Номер по каталогу	В	Вт	Цоколь	Шт./уп. ед.	Упаковка
		170463000	12	1.1	Вах 8,4d orange	200	CP
	ECE	Номер по каталогу	В	Вт	Цоколь	Шт./уп. ед.	Упаковка
		170473000	12	1.3	Вах 8,4d olive green	200	CP





	ECE	Номер по каталогу	В	Вт	Цоколь	Шт./уп. ед.	Упаковка
		17048 3000	12	1.5	Bax 8,4d beige	200	CP
	ECE	Номер по каталогу	В	Вт	Цоколь	Шт./уп. ед.	Упаковка
		17049 3000	12	1.5	Bax 8,5d beige	200	CP
	ECE	Номер по каталогу	В	Вт	Цоколь	Шт./уп. ед.	Упаковка
		17050 3000	12	1.5	Bax 8,5d yellow	200	CP
	ECE	Номер по каталогу	В	Вт	Цоколь	Шт./уп. ед.	Упаковка
		17052 3000	12	2	Bax 8,5d light green	200	CP
	ECE	Номер по каталогу	В	Вт	Цоколь	Шт./уп. ед.	Упаковка
		17054 3000	12	2	Bax 8,4d light green	200	CP
	ECE	Номер по каталогу	В	Вт	Цоколь	Шт./уп. ед.	Упаковка
		17057 3000	12	2	Bax 8,5d green	200	CP
	ECE	Номер по каталогу	В	Вт	Цоколь	Шт./уп. ед.	Упаковка
		17058 3000	12	2	Bax 8,3d blue	200	CP
	ECE	Номер по каталогу	В	Вт	Цоколь	Шт./уп. ед.	Упаковка
		17060 3000	12	1.8	Bax 8,4d beige	200	CP
	ECE	Номер по каталогу	В	Вт	Цоколь	Шт./уп. ед.	Упаковка
		17163 3000	12	5	Bax 10d black	100	C1

Стиль

RANGE POWER BLUE+

Улучшенная видимость до 50%, стильный холодный белый свет

	ECE	Номер по каталогу	В	Вт	Цоколь	Шт./уп. ед.	Упаковка
	T4W RPB+	171373000	12	4	BA9s	200	CP

	ECE	Номер по каталогу	В	Вт	Цоколь	Шт./уп. ед.	Упаковка
	W5W RPB+	171893000	12	5	W2,1x9,5d	200	CP

	ECE	Номер по каталогу	В	Вт	Цоколь	Шт./уп. ед.	Упаковка
	H6W RPB+	681633000	12	6	BAX9s	200	CP

Американские типы

	US Type	Номер по каталогу	В	Вт	Цоколь	Шт./уп. ед.	Упаковка
	3156	179413000	12.8	32CP	W2,5x16d	200	CP

	US Type	Номер по каталогу	В	Вт	Цоколь	Шт./уп. ед.	Упаковка
	3157	179453000	12.8/14	32/3CP	W2,5x16q	200	CP

	US Type	Номер по каталогу	В	Вт	Цоколь	Шт./уп. ед.	Упаковка
	3157 NA	179483000	12.8/14	24/2.2CP	W2,5x16q	200	CP



Какой тип автоламп 12 В нужен Вам?



Ближний свет - дальний свет - дневные ходовые огни



Внутреннее освещение



Освещение панели управления



Боковые указатели поворота



Передние указатели поворота



Передние противотуманные фары



Передние стояночные фары





Standard

Замена



Long Life

Долговечность



Range Power 50+

Увеличенная видимость



Range Power 110



Range Power Blue+



Range Power White



Rallye

Стиль



W3W 17097, W5W 17177, W16W 17631, W21W 17632, W2,3W 17073, R10W 17311, P21W 17635



Дополнительный стоп сигнал



P21W 17635, H6W 68161, H21W 68191, W16W 17631, W21W 17632, R10W 17311



Фонарь заднего хода



R5W 17172, C5W 17125, C10W 17134



Подсветка багажника



P21W 17635, PY21W 17638, R10W 17311, W16W 17631, W21W 17632, H6W 68161, H21W 68191



Задние указатели поворота



W5W 17177, C5W 17125, R5W 17171



Подсветка вещевого ящика



H6W 68161, R5W 17171, R10W 17311



Задние стояночные фонари



R5W 17171, R10W 17311, C5W 17125, W3W 17097, W5W 17177, T4W 17131



Освещение номерного знака

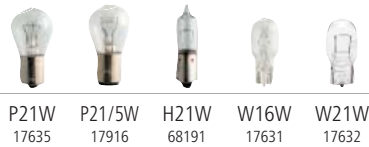

P21W 17635, P21/5W 17916, H21W 68191, W16W 17631, W21W 17632



Задний противотуманный фонарь



P21/5W 17916, P21/4W 17881, P21W 17635, W16W 17631, W21W 17632, W21/5W 17919, R5W 17171



Стоп-сигнал





12 В Наборы запасных ламп и инструменты поддержки продаж

Во многих европейских странах водители обязаны иметь запасной комплект ламп в автомобиле. Наш комплект запасных ламп обеспечит дополнительную безопасность водителю, которая просто необходима в дороге.



КОМПЛЕКТЫ ЗАПАСНЫХ ЛАМП

ECE	Номер по каталогу	Содержание	Вт	Цоколь	Кол-во штук
 Мини-комплект запасных ламп H4	980043010	H4	60/55	P43t	1
		P21W	21	BA15s	1
		R5W	5	BA15s	1
		W5W	5	W2,1x9,5d	1
		Flat fuse			2
		Количество в упаковке			

ECE	Номер по каталогу	Содержание	Вт	Цоколь	Кол-во штук
 Комплекты запасных ламп H4	984003010	H4	60/55	P43t	1
		P21/5W	21/5	BAY15d	1
		P21W	21	BA15s	1
		R5W	5	BA15s	1
		C5W	5	SV8,5	1
		W5W	5	W2,1x9,5d	1
		Flat fuse			4
Количество в упаковке				20	

ECE	Номер по каталогу	Содержание	Вт	Цоколь	Кол-во штук	
	Комплекты запасных ламп H7/H1	984353010	H7	55	PX26d	1
		H1	55	P14,5s	1	
		P21/5W	21/5	BAY15d	1	
		P21W	21	BA15s	1	
		PY21W	21	BAU15s	1	
		C5W	5	SV8,5	1	
		W5W	5	W2,1x9,5d	1	
		Flat fuse			4	
		Количество в упаковке				20

КОМПЛЕКТЫ RANGE POWER WHITE*

ECE	Номер по каталогу	Содержание	Вт	Цоколь	Кол-во штук	
	Комплекты H1/W5W	980142100	H1	85	P14,5s	2
		W5W	5	W2,1x9,5d	2	
		Количество в упаковке				10

ECE	Номер по каталогу	Содержание	Вт	Цоколь	Кол-во штук	
	Комплекты H4/W5W	980152100	H4	100/90	P43t	2
		W5W	5	W2,1x9,5d	2	
		Количество в упаковке				10

ECE	Номер по каталогу	Содержание	Вт	Цоколь	Кол-во штук	
	Комплекты H7/W5W	980162100	H7	85	PX26d	2
		W5W	5	W2,1x9,5d	2	
		Количество в упаковке				10

*Важная информация В Европе запрещена продажа товаров, без омологации ECE.



ЗАПАСНЫЕ КОМПЛЕКТЫ АВТОЛАМП

ECE	Номер по каталогу	Содержание	Вт	Цоколь	Кол-во штук
Набор Вах 12 В	987503000	Вах	1.2	Вах 8,3d black	10
		Вах	2	Вах 8,3d blue	10
		Вах	1.2	Вах 8,5d black	10
		Вах	2	Вах 8,5d green	10
		Вах	1.5	Вах 8,5d blue violet	10
		Вах	0.4	Вах 8,5d beige	10
		Вах	1	Вах 8,5d blue violet	10
		Вах	1.2	Вах 8,5d blue	10
		Вах	2	Вах 8,5d light green	10
		Вах	1.1	Вах 8,4d orange	10
		Вах	1.2	Вах 8,4d black	10
		Вах	1.3	Вах 8,4d olive green	10
		Вах	1.5	Вах 8,4d beige	10
		Вах	1.8	Вах 8,4d beige	10
		Вах	2	Вах 8,4d light green	10
Количество в упаковке					5



СРЕДСТВА ПОДДЕРЖКИ ПРОДАЖ И МАРКЕТИНГА



Витрина

ГОС: 80277000

В комплект входят:

- 20 ламп H7 Standard
- 10 ламп H4 Standard



Стенд

ГОС: 90267000

Прочный картонный стенд поставляется без товара.

- 12 крюков
- Съёмная вывеска



Настенный торговый диспенсер

ГОС (без товара): 80173000

ГОС (с товаром): 80223000

Поставляется пустой или с лампами (см. список ниже).

- Прочный металлический корпус
- небольшие размеры: 37 x 17,6 x 59,5 cm
- Оснащена замком

В комплект входят:

- | | | |
|--------------|------------|---------------------|
| ■ 10x H1 | ■ 30x P21W | ■ 20x Fest T10,5x43 |
| ■ 10x H3 | ■ 30x R5W | ■ 20x W1,2W |
| ■ 30x H4 | ■ 30x R10W | ■ 20x W3W |
| ■ 50x H7 | ■ 30x T4W | ■ 30x W5W |
| ■ 30x P21/5W | ■ 30x C5W | |



**LED**

12 В Светодиодное внутреннее освещение

Светодиодные салонные лампы NARVA освещают салон автомобиля холодным белым светом, при котором можно читать, работать или заниматься любыми другими делами, не ослепляя водителя ярким светом. Светодиодные лампы салонного освещения потребляют меньше энергии, но дают больше света. Это долговечное световое решение для любого автомобиля



ТИПЫ СВЕТОДИОДОВ

	ECE	Номер по каталогу	В	Вт	Цоколь	Шт./уп. ед.	Упаковка
	WB T10	180014000	12	0.35	W2,1x9,5d	10	B2
	Festoon 10,5x38	180104000	12	0.35	SV8,5	10	B2

Светодиодное освещение салона может быть недоступно в некоторых странах.



Ксеноновые автолампы



Ксеноновые автолампы NARVA дают яркий белый свет.

Четкий луч обеспечивает отличную видимость и дополнительную безопасность.

Технология производства ксеноновых автоламп NARVA позволяет продлить срок службы и получать втрое больше света по сравнению с обычной лампой. Это световое решение оснащено специальным кварцевым стеклом для защиты от УФ-излучения, что обеспечивает максимальную безопасность и позволяет водителям видеть еще дальше.



УСТРОЙСТВО СИСТЕМЫ ОСВЕЩЕНИЯ С КСЕНОНОВЫМИ ЛАМПАМИ

Xenon HID

Газоразрядная лампа высокой мощности

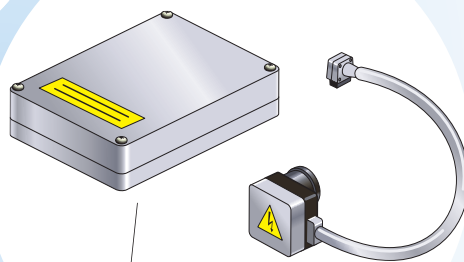

Электронный ПРА и стартер высокого напряжения

Основные преимущества

- Яркое освещение дороги
- Оттенок и интенсивность света близки к дневному
- Сверхдолгий срок службы
- Низкое энергопотребление

Сложная **оптическая система** с автоматическим контролем уровня и мощной очищающей системой

ЛАМПЫ ДЛЯ ГОЛОВНОГО ОСВЕЩЕНИЯ NARVA HID

	ECE	Номер по каталогу	В	Вт	Цоколь	Шт./уп. ед.	Упаковка
	D1S	840103000	85	35	PK32d-2	10	C1

	ECE	Номер по каталогу	В	Вт	Цоколь	Шт./уп. ед.	Упаковка
	D1R	840113000	85	35	PK32d-3	10	C1

	ECE	Номер по каталогу	В	Вт	Цоколь	Шт./уп. ед.	Упаковка
	D2S	840023000	85	35	P32d-2	20	C1

	ECE	Номер по каталогу	В	Вт	Цоколь	Шт./уп. ед.	Упаковка
	D2R	840063000	85	35	P32d-3	20	C1

	ECE	Номер по каталогу	В	Вт	Цоколь	Шт./уп. ед.	Упаковка
	D3S	840323000	42	35	PK32d-5	10	C1

	ECE	Номер по каталогу	В	Вт	Цоколь	Шт./уп. ед.	Упаковка
	D4S	840423000	42	35	P32d-5	20	C1





24 В Галогеновые лампы Лампы для головного освещения







Мы предлагаем широкий ассортимент решений сигнального и салонного освещения для грузовиков и тяжелого транспорта. Испытайте наши лампы для сигнального и салонного освещения на 24 В и убедитесь в их надежности и долговечности.



Замена

STANDARD

Идеальное соотношение цены и качества

	ECE	Номер по каталогу	В	Вт	Цоколь	Шт./уп. ед.	Упаковка
	H1	487023000	24	70	P14,5s	100	C1
		487024000	24	70	P14,5s	10	B1
	H2	487203000	24	70	X511	100	C1
	H3	487003000	24	70	PK22s	100	C1
	H4	488923000	24	75/70	P43t	100	C1
		488924000	24	75/70	P43t-38	10	B1
	H7	487283000	24	70	PX26d	100	C1
		487284000	24	70	PX26d	10	B1
	R2 Halogen	481323000	24	55/50	P45t-41	100	C1



ECE	Номер по каталогу	В	Вт	Цоколь	Шт./уп. ед.	Упаковка
R2	493213000	24	55/50	P45t	100	C1

Долговечность

HEAVY DUTY

Высокая виброустойчивость



ECE	Номер по каталогу	В	Вт	Цоколь	Шт./уп. ед.	Упаковка
H1 HD	487083000	24	70	P14,5s	100	C1



ECE	Номер по каталогу	В	Вт	Цоколь	Шт./уп. ед.	Упаковка
H3 HD	487093000	24	70	PK22s	100	C1



ECE	Номер по каталогу	В	Вт	Цоколь	Шт./уп. ед.	Упаковка
H4 HD	488983000	24	75/70	P43t-38	100	C1



ECE	Номер по каталогу	В	Вт	Цоколь	Шт./уп. ед.	Упаковка
H7 HD	487293000	24	70	PX26d	100	C1

Стиль

RALLYE*

Экстремальная яркость (только для внедорожного использования)



ECE	Номер по каталогу	В	Вт	Цоколь	Шт./уп. ед.	Упаковка
H1 Rallye	487503000	24	100	P14,5s	100	C1

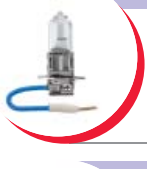

ECE	Номер по каталогу	В	Вт	Цоколь	Шт./уп. ед.	Упаковка
H3 Rallye	487513000	24	100	PK22s	100	C1



ECE	Номер по каталогу	В	Вт	Цоколь	Шт./уп. ед.	Упаковка
H4 Rallye P43t	489913000	24	100/90	P43t-38	100	C1



ECE	Номер по каталогу	В	Вт	Цоколь	Шт./уп. ед.	Упаковка
H4 Rallye P45t	488943000	24	75/70	P45t-41	100	C1
	489943000	24	100/90	P45t-41	100	C1

*Важная информация В Европе запрещена продажа товаров, без омологации ECE.





24 В Сигнальные лампы и салонное освещение







Мы предлагаем широкий ассортимент решений сигнального и салонного освещения для грузовиков и тяжелого транспорта.

Испытайте наши лампы для сигнального и салонного освещения на 24 В и убедитесь в их надежности и долговечности.





Замена

СИГНАЛЬНЫЕ ЛАМПЫ

	ECE	Номер по каталогу	В	Вт	Цоколь	Шт./уп. ед.	Упаковка
		179273000	24	21/5	BA15d	200	CP
	ECE	Номер по каталогу	В	Вт	Цоколь	Шт./уп. ед.	Упаковка
P21W		176433000	24	21	BA15s	200	CP
		176434000	24	21	BA15s	10	B2
	ECE	Номер по каталогу	В	Вт	Цоколь	Шт./уп. ед.	Упаковка
P21/4W		178823000	24	21/4	BAZ15d	200	CP
	ECE	Номер по каталогу	В	Вт	Цоколь	Шт./уп. ед.	Упаковка
P21/5W		179253000	24	21/5	BA15d	200	CP
	ECE	Номер по каталогу	В	Вт	Цоколь	Шт./уп. ед.	Упаковка
Stop P22		174213000	24	15	BA15s	200	CP

ECE	Номер по каталогу	В	Вт	Цоколь	Шт./уп. ед.	Упаковка
 R5W BA15s	171813000	24	5	BA15s	200	CP
	171814000	24	5	BA15s	10	B2

ECE	Номер по каталогу	В	Вт	Цоколь	Шт./уп. ед.	Упаковка
 R5W	171823000	24	5	BA15d	200	CP

ECE	Номер по каталогу	В	Вт	Цоколь	Шт./уп. ед.	Упаковка
 (R10W)	173223000	24	10	BA15d	200	CP

ECE	Номер по каталогу	В	Вт	Цоколь	Шт./уп. ед.	Упаковка
 170613000	170613000	24	3	BA7s	200	CP

ECE	Номер по каталогу	В	Вт	Цоколь	Шт./уп. ед.	Упаковка
 170633000	170633000	24	2	BA9s	200	CP

ECE	Номер по каталогу	В	Вт	Цоколь	Шт./уп. ед.	Упаковка
 T4W	171413000	24	4	BA9s	200	CP

ГАЛОГЕНОВЫЕ МИНИАТЮРНЫЕ ЛАМПЫ

ECE	Номер по каталогу	В	Вт	Цоколь	Шт./уп. ед.	Упаковка
 H21W	681963000	24	21	BA9s	200	CP



БЕСЦОКОЛЬНЫЕ ЛАМПЫ ПАНЕЛИ ПРИБОРОВ

ECE	Номер по каталогу	В	Вт	Цоколь	Шт./уп. ед.	Упаковка
W1,2W	170403000	24	1.2	W2x4,6d	200	CP

ECE	Номер по каталогу	В	Вт	Цоколь	Шт./уп. ед.	Упаковка
W3W	171093000	24	3	W2,1x9,5d	200	CP

ECE	Номер по каталогу	В	Вт	Цоколь	Шт./уп. ед.	Упаковка
W5W	171973000	24	5	W2,1x9,5d	200	CP

ЛАМПЫ

ECE	Номер по каталогу	В	Вт	Цоколь	Шт./уп. ед.	Упаковка
T8.2x30	171043000	24	3	SV7,5	200	CP











ECE	Номер по каталогу	В	Вт	Цоколь	Шт./уп. ед.	Упаковка
C5W	171363000	24	5	SV8,5	200	CP

ECE	Номер по каталогу	В	Вт	Цоколь	Шт./уп. ед.	Упаковка
T10.5x43	171853000	24	5	SV8,5	200	CP

ECE	Номер по каталогу	В	Вт	Цоколь	Шт./уп. ед.	Упаковка
T10.5x43	173273000	24	10	SV8,5	200	CP

ECE	Номер по каталогу	В	Вт	Цоколь	Шт./уп. ед.	Упаковка
T15x43	175223000	24	18	SV8,5	200	CP

ЛАМПЫ С ПЛАСТИКОВЫМ ЦОКОЛЕМ (ВАХ)

	ECE	Номер по каталогу	В	Вт	Цоколь	Шт./уп. ед.	Упаковка
		170223000	24	1.2	EBS-R4 yellow	200	CP
	ECE	Номер по каталогу	В	Вт	Цоколь	Шт./уп. ед.	Упаковка
		170383000	24	1.2	Вах 8,3d grey	200	CP
	ECE	Номер по каталогу	В	Вт	Цоколь	Шт./уп. ед.	Упаковка
		170393000	24	1.2	Вах 8,5d grey	200	CP
	ECE	Номер по каталогу	В	Вт	Цоколь	Шт./уп. ед.	Упаковка
		170673000	24	1.8	Вах 8,4d blue	200	CP
	ECE	Номер по каталогу	В	Вт	Цоколь	Шт./уп. ед.	Упаковка
		170763000	24	1.2	Вах 8,5d brown	200	CP
	ECE	Номер по каталогу	В	Вт	Цоколь	Шт./уп. ед.	Упаковка
		170813000	24	1.4	REF29 white	200	CP
	ECE	Номер по каталогу	В	Вт	Цоколь	Шт./уп. ед.	Упаковка
		170823000	24	1.4	Вах 8,4d light green	200	CP
	ECE	Номер по каталогу	В	Вт	Цоколь	Шт./уп. ед.	Упаковка
		171023000	24	1.2	EBS-R6 brown	200	CP
	ECE	Номер по каталогу	В	Вт	Цоколь	Шт./уп. ед.	Упаковка
		171033000	24	1.2	EBS-R white 1,25 mm FR	200	CP
	ECE	Номер по каталогу	В	Вт	Цоколь	Шт./уп. ед.	Упаковка
		170723000	24	1.2	EBS-R white frosted	200	CP



Долговечность

HEAVY DUTY

Высокая вибро устойчивость



ECE	Номер по каталогу	В	Вт	Цоколь	Шт./уп. ед.	Упаковка
P21W HD	176443000	24	21	BA15s	200	CP



ECE	Номер по каталогу	В	Вт	Цоколь	Шт./уп. ед.	Упаковка
PY21W HD	176493000	24	21	BAU15s	200	CP



ECE	Номер по каталогу	В	Вт	Цоколь	Шт./уп. ед.	Упаковка
T4W HD	171433000	24	4	BA9s	200	CP



ECE	Номер по каталогу	В	Вт	Цоколь	Шт./уп. ед.	Упаковка
R5W HD	171863000	24	5	BA15s	200	CP



ECE	Номер по каталогу	В	Вт	Цоколь	Шт./уп. ед.	Упаковка
R10W HD	173283000	24	10	BA15s	200	CP

Какой тип автоламп 24В нужен Вам?





24 В Наборы запасных ламп и средства поддержки продаж и маркетинга

Во многих европейских странах рекомендовано, а в некоторых даже необходимо иметь комплект запасных ламп в автомобиле. Наши комплекты запасных ламп обеспечивают водителям безопасность, которая так необходима во время обычной езды или путешествий.



КОМПЛЕКТЫ ЗАПАСНЫХ ЛАМП

ECE	Номер по каталогу	Содержание	Вт	Цоколь	Кол-во штук	
Комплекты запасных ламп H4	986143010	H4	75/70	P43t	2	
		P21W	21	BA15s	6	
		R10W	10	BA15s	2	
		C10W	10	SV8,5	2	
		W5W	5	W2,1x9,5d	2	
		Flat fuse			8	
		Количество в упаковке				20

ECE	Номер по каталогу	Содержание	Вт	Цоколь	Кол-во штук
Комплекты запасных ламп H7	986303010	H7	70	PX26d	2
		P21W	21	BA15s	4
		PY21W	21	BA15s	2
		R10W	10	BA15s	2
		C10W	10	SV8,5	2
		W5W	5	W2,1x9,5d	2
		Flat fuse			3
		Количество в упаковке			

СРЕДСТВА ПОДДЕРЖКИ ПРОДАЖ

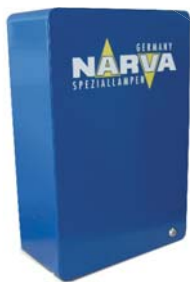

Настенный торговый диспенсер

ГОС (с товаром): 90287000

Поставляется с лампами
(см. список ниже).

- Прочный металлический корпус
- небольшие размеры: 37 x 17,6 x 59,5 см
- Оснащена замком

В комплект входят

- | | | |
|------------|----------------|------------|
| ■ 15x H1 | ■ 10x PY21W HD | ■ 10x W5W |
| ■ 15x H3 | ■ 10x R5W | ■ 10x W12W |
| ■ 10x H4 | ■ 10x R10W | ■ 10x C5W |
| ■ 20x H7 | ■ 10x T4W | |
| ■ 10x P21W | ■ 10x W3W | |



Витрина

ГОС: 80287000

В комплект входят:

- 20 ламп H7 Standard
- 10 ламп H4 Standard



Лампы для мотоциклов

Лампы для головного освещения

NARVA предлагает световые решения для мотоциклов, удовлетворяющие всем современным требованиям. Лампы для мотоциклов обеспечивают отличную видимость и так необходимую мотоциклистам безопасность.



Замена

STANDARD

Идеальное соотношение цены и качества



ECE	Номер по каталогу	В	Вт	Цоколь	Шт./уп. ед.	Упаковка
H51	482203000	12	35/35	PX43t	100	C1



ECE	Номер по каталогу	В	Вт	Цоколь	Шт./уп. ед.	Упаковка
H3	483013000	6	55	PK22s	100	C1



ECE	Номер по каталогу	В	Вт	Цоколь	Шт./уп. ед.	Упаковка
H4 Rallye	482223000	12	35/35	P43t-38	100	C1



ECE	Номер по каталогу	В	Вт	Цоколь	Шт./уп. ед.	Упаковка
F2	490723000	12	35	BA20s	200	C1



ECE	Номер по каталогу	V	Вт	Цоколь	Шт./уп. ед.	Упаковка
S3	49014 3000	12	15	P26s	200	CP
	49004 3000	6	15	P26s	200	CP



ECE	Номер по каталогу	V	Вт	Цоколь	Шт./уп. ед.	Упаковка
(M5) P15d-25-1	42007 3000	12	35/35	P15d-25-1	100	C1
	42005 3000	12	25/25	P15d-25-1	100	C1
	42001 3000	12	18/18	P15d-25-1	100	C1



ECE	Номер по каталогу	V	Вт	Цоколь	Шт./уп. ед.	Упаковка
(M5) P15d-25-3	42017 3000	12	35/35	P15d-25-3	100	C1
	42015 3000	12	25/25	P15d-25-3	100	C1



ECE	Номер по каталогу	V	Вт	Цоколь	Шт./уп. ед.	Упаковка
(M5) BA20d	42027 3000	12	35/35	BA20d	100	C1
	42025 3000	12	25/25	BA20d	100	C1



Какая автолампа для мотоциклов нужна Вам?



H1	H3 (6v)	H4	H7	H8	H9	H11	HB3	HB4	HS1	HS3	HR2 P45t	S1	S2	S3	M5	M5	M5	F2	R2
48320	48301	48222	48328	48076	48077	48078	48005	48006	48220	-	-	-	49531	49014	P15d-25-1 42007	P15d-25-3 42017	BA20d 42027	49072	49211



Ближний свет - дальний свет



W5W	W16W	W21W	WY21W	WY5W	H21W
17177	17631	17632	17629	17169	68191



R5W	R10W	RY10W	P21W	P21/5W	PY21W
17171	17311	17317	17635	17916	17638



Передние указатели поворота



W3W	W5W	W16W	T2W	T4W
17097	17177	17631	-	17131



T5W	H6W	R5W	R10W
-	68161	17171	17311



Передние стояночные фонари



R5W	R10W	T4W	H6W	W3W	W5W	W21/5W	P21W	P21/5W
17171	17311	17131	68161	17097	17177	17919	17635	17916



Задние стояночные фонари



P21W	P21/5W	R10W	RY10W	W16W	C5W
17635	17916	17311	17317	17631	17125



Стоп-сигнал



W16W	W21W	WY21W	R5W	R10W
17631	17632	17629	17171	17311



RY10W	PY21W	T3W	H6W
17317	17638	-	68161



Освещение номерного знака



Задние указатели поворота

LED

Профессиональные инспекционные фонари

Вот уже более 65 лет компания Narva предлагает качественную продукцию, которая отличается надежностью и долговечностью. Пришло время ознакомиться с нашей новой линейкой профессиональных светодиодных инспекционных фонарей. Эта профессиональная осветительная система оснащается мощными светодиодами и обеспечивает яркий свет там, где он вам больше всего нужен!



ВЫСОКОКАЧЕСТВЕННЫЕ СВЕТОДИОДНЫЕ ИНСПЕКЦИОННЫЕ ФОНАРИ

Высококачественное светодиодное освещение рабочего места



ECE	Номер по каталогу	V	Штепсель	Шт./уп. ед.	Упаковка
FLEX10	900034000	3,7	EU	6	B1

Светодиодная лампа

Перезаряжаемая светодиодная лампа для повседневного использования

Благодаря разнонаправленному светодиодному свету и удобному перезаряжаемому аккумулятору лампа Narva FLEX10 обеспечивает оптимальное бестеневое освещение.

- Светоотдача 250 лм обеспечивает превосходное освещение рабочего пространства
- Широкий угол расхождения луча – 100°
- Благодаря гибкому магнитному основанию лампа обеспечивает освещение на 180°
- Мощный ионно-литиевый аккумулятор с увеличенным сроком службы
- Возможность использования без помощи рук благодаря вращающемуся на 360° крюку и магниту
- Класс защиты IP20



ECE	Номер по каталогу	Шт./уп. ед.	Упаковка
SLID10	900024000	6	B1

Светодиодная лампа

Ваше беспроводное светодиодное решение для повседневного использования.

Благодаря функциональному выдвигаемому дизайну и двум режимам освещения лампа Narva SLID10 обеспечивает оптимальное бестеневое освещение.

- Основная лампа со светоотдачей 200 лм обеспечивает равномерное освещение
- Светодиодный точечный светильник со светоотдачей 80 лм для освещения темных полостей
- Широкий угол расхождения луча – 120°
- Вращение лампы с помощью магнита и крюка
- Класс защиты IP20
- Класс защиты IK06

Технические иллюстрации

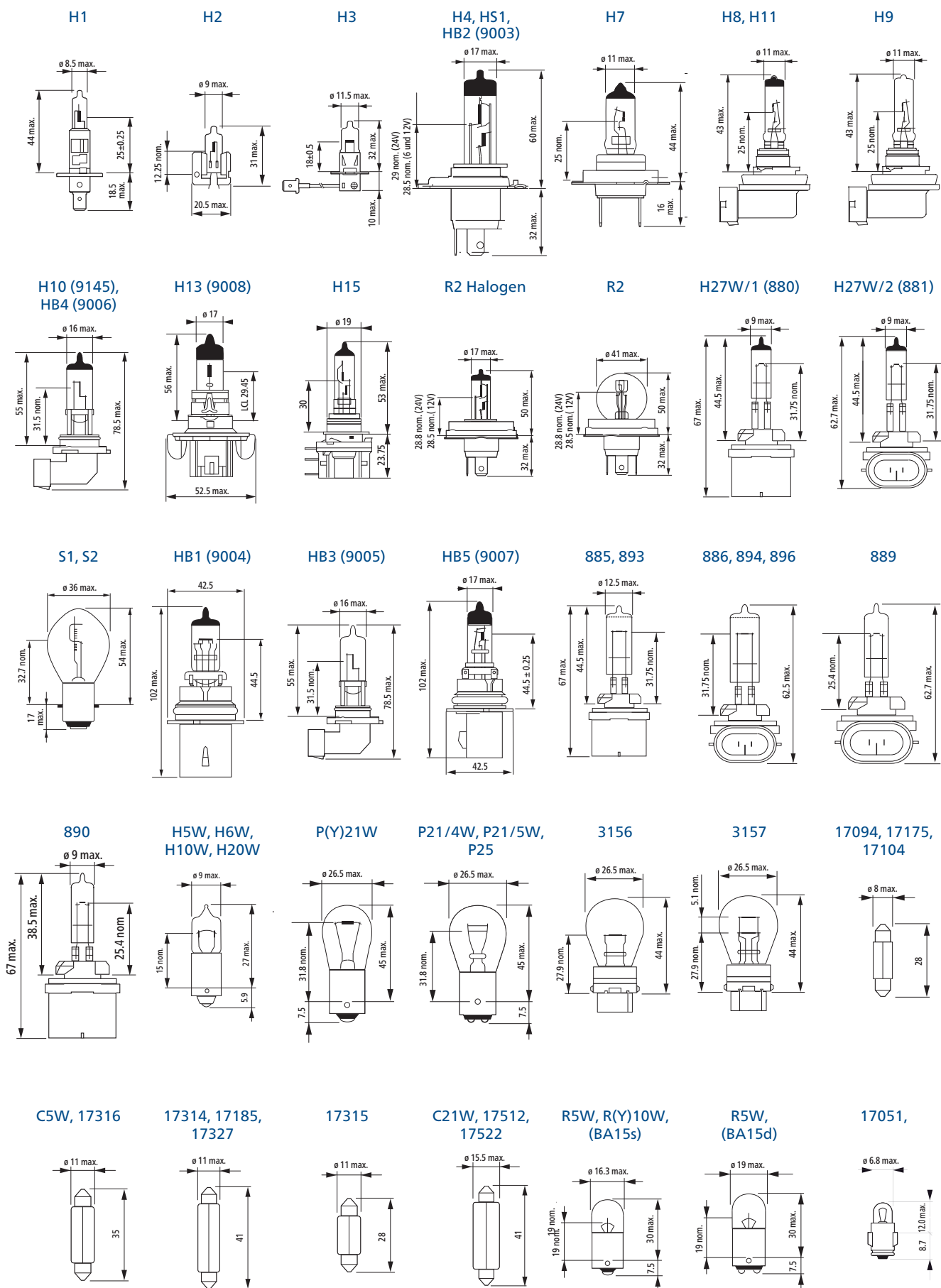

17053, 17063

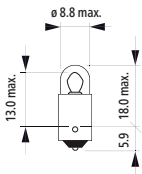

T4W

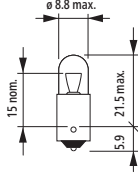

W1,2W,
W2,3W

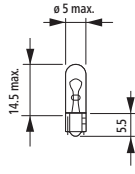

W2,2W, W3W,
W(Y)5W

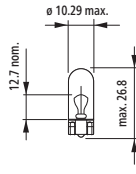

W16W

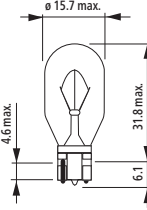

W(Y)21W

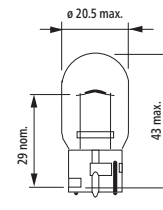

W21/5W

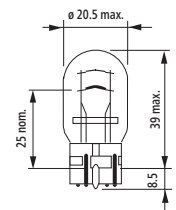

H21W

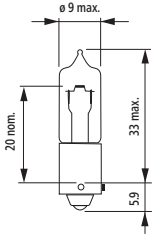

70761

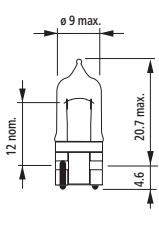

Bax 8,3d

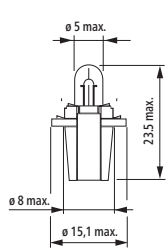

Bax 8,4d

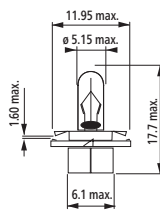

Bax 8,5d

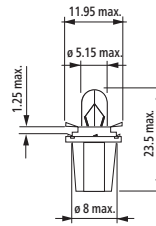

Bax 10d

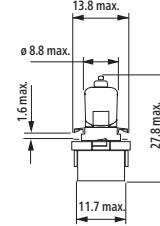

Bax EBS-R

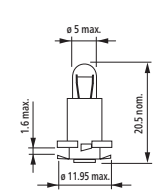

Bax REF29

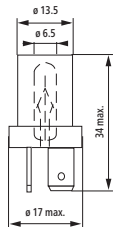

WB T10 LED

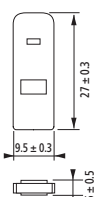

D15, D35

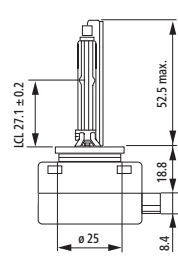

D1R

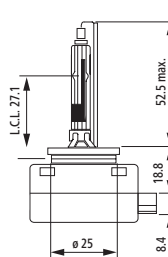

D25, D45

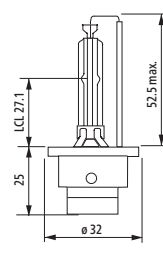

D2R

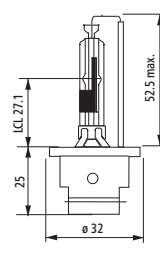

F

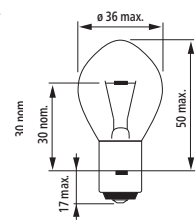

S3

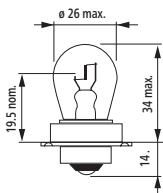

M5
(P15d-25-1)

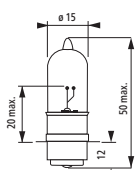

M5
(P15d-25-3)

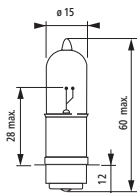

M5
(BA20d)

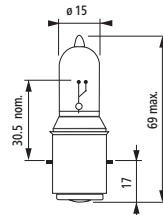

Цоколи (IEC 60061-1)

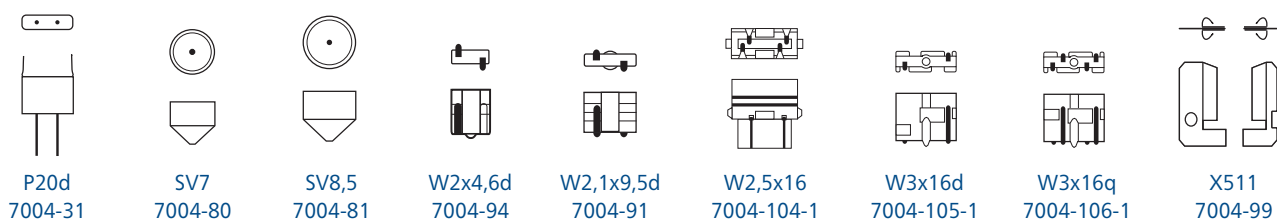
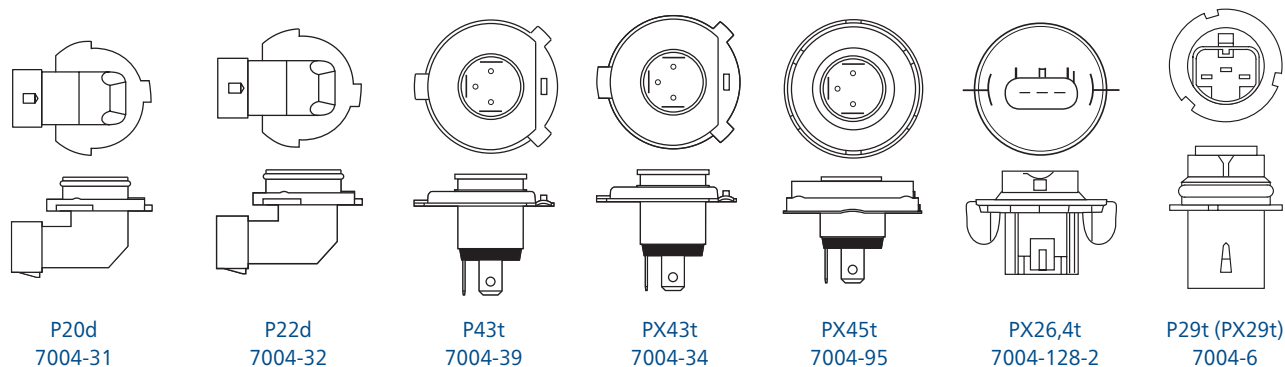
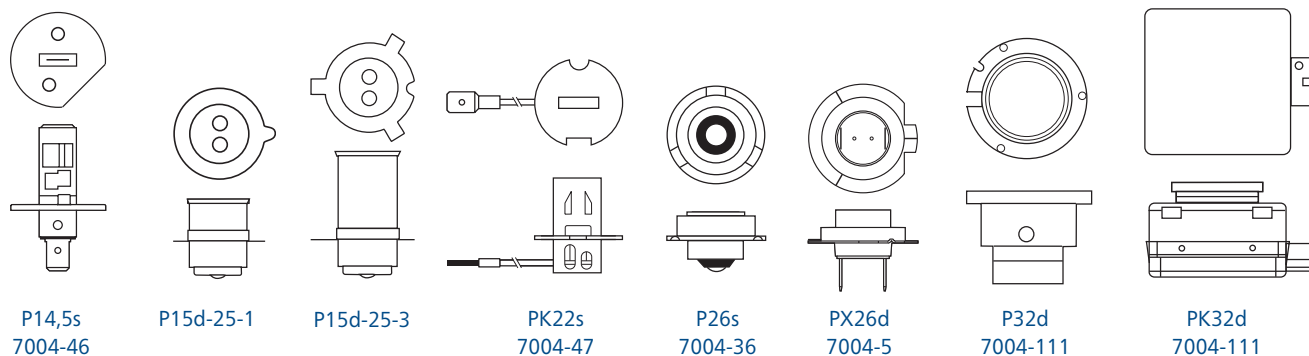
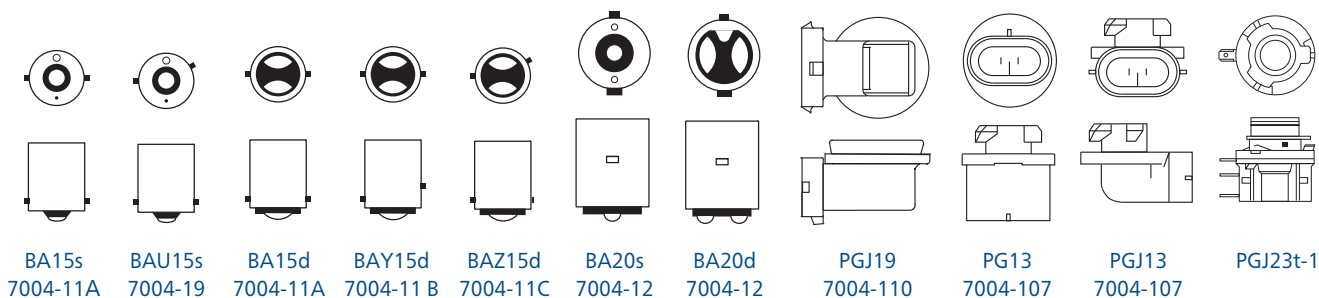
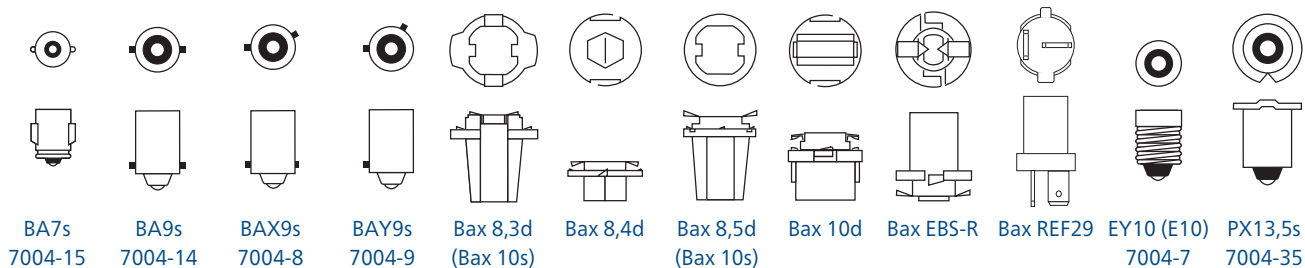

Упаковка

Новая специальная упаковка Narva

Наша новая специальная упаковка может использоваться как для специальных двойных комплектов, так и для запасных комплектов. На задней стороне упаковки представлена подробная информация о продукте, которая поможет покупателям принять верное решение о покупке.



Привлекательно оформленная упаковка позволяет рассмотреть продукцию, находящуюся внутри, а ее прочная конструкция защищает изделие во время транспортировки и хранения.

- Экономичность
- Уменьшение количества отходов
- Наглядная информация о продукции
- Прочная конструкция



Торговая упаковка



Комплекты
запасных ламп



Блистер



Набор ламп
с пластиковым
цоколем (Вах)

Коды для заказа ламп NARVA

Сокращения на упаковке:



C1/CP
Торговая упаковка
3000



S2/SM
Специальная двойная
упаковка
2100



V1/B2
блистер с одной лампой /
блистер с двумя лампами
4000

Названия линеек:

- HD** Heavy Duty
Высокая виброустойчивость
- LL** Long Life
Вдвое увеличенный срок службы
- RA** Rallye*
Экстремальная яркость
- RP50+** Range Power 50+
Улучшенная видимость до 50%
- RP110** Range Power 110
Улучшенная видимость до 110%
- RPB+** Range Power Blue+
*Улучшенная видимость до 50%,
стильный холодный белый свет*
- RPW** Range Power White*
*4 500 К эффект ксенонового
белого света*

*Важная информация. В Европе продажа товаров без омологации ECE запрещена.



Lumileds Germany GmbH

Philipsstraße 8
52068 Aachen
Germany

Tel. +49 241 539 3030
E-mail: info@narva-light.com
www.narva-light.com

© 2016 Lumileds Holding B.V.

Member of **NARVA e.V. Germany** ///

RU-RU - Printed in Germany 08.16 - Created by A.SET France